



Холодильник руководство пользователя

Товар сертифицирован
Отдельностоящий прибор

Русский

представьте ВОЗМОЖНОСТИ



Благодарим вас за покупку изделия Samsung.
Для получения более полного обслуживания
зарегистрируйте свое изделие на Веб-сайте
www.samsung.com/register

条形码

DA68-02938C-4



СВЕДЕНИЯ ПО ТЕХНИКЕ БЕЗОПАСНОСТИ

	Символ «не для пищевой продукции» применяется в соответствии с техническим регламентом Таможенного союза «О безопасности упаковки» 005/2011 и указывает на то, что упаковка данного продукта не предназначена для повторного использования и подлежит утилизации. Упаковку данного продукта запрещается использовать для хранения пищевой продукции.
	Символ «петля Мебиуса» указывает на возможность утилизации упаковки. Символ может быть дополнен обозначением материала упаковки в виде цифрового и/или буквенного обозначения.





8 г хладагента R600a внутри прибора. Количество хладагента в конкретном приборе приведено на паспортной табличке внутри прибора.

- Брызги хладагента при его утечке из трубопровода могут привести к воспламенению или травмировать глаза. При утечке хладагента из трубопровода не допускайте открытого пламени, удалите все горючие вещества от изделия и немедленно проветрите помещение.
- Несоблюдение этих требований может привести к пожару или взрыву.

СВЕДЕНИЯ ПО ТЕХНИКЕ БЕЗОПАСНОСТИ

- Перед началом работы с холодильником ознакомьтесь с данным руководством и сохраните его для получения справочных сведений в будущем.
- Используйте этот прибор только в целях, описанных в настоящем руководстве. Данный прибор не предназначен для использования людьми (в том числе детьми) с ограниченными физическими, сенсорными и умственными возможностями, а также не имеющими соответствующего опыта или знаний; исключения возможны при надлежащем надзоре за такими людьми или предварительном обучении лицами, ответственными за их безопасность.
- Предупреждения и Важные инструкции по безопасности, содержащиеся в этом руководстве, не охватывают все возможные условия и ситуации, которые могут произойти. При установке, обслуживании и эксплуатации Вашего прибора, вы отвечаете за свои действия в соответствии со здравым смыслом, с предосторожностью и осмотрительностью.
- Поскольку нижеследующие инструкции по эксплуатации охватывают различные модели, характеристики Вашего холодильника могут слегка отличаться от характеристик, описанных в этом руководстве. В качестве хладагента используется R600a или R134a. Посмотрите на ярлык компрессора, расположенный сзади прибора, или на паспортную табличку, расположенную внутри холодильника, чтобы узнать, какой хладагент используется в холодильнике. Если это изделие содержит горючий газ (хладагент R-600a), обратитесь в местный уполномоченный орган по вопросу безопасной утилизации этого изделия.
- Чтобы избежать образования огнеопасной смеси газ-воздух в случае утечки в контуре охлаждения, размер помещения, где должен размещаться прибор, может быть определен в зависимости от используемого количества хладагента.
- Никогда не запускайте прибор, в котором обнаружены какие-либо признаки повреждения. В случае сомнения обратитесь к своему дилеру. Помещение должно иметь объем 1 м³ на каждые

Важные символы безопасности и меры предосторожности:

 ПРЕДУПРЕЖДЕНИЕ	Опасности или опасные действия, которые могут привести к серьезным травмам или смерти.
 ПРЕДОСТЕРЕЖЕНИЕ	Опасности или опасные действия, которые могут привести к незначительным травмам или повреждению имущества.
	НЕ пытайтесь.
	НЕ разбирайте.
	НЕ касайтесь.
	Тщательно следуйте указаниям.
	Выньте вилку питания из стенной розетки.
	Убедитесь, что прибор заземлен, чтобы не допустить поражения электрическим током.
	Обратитесь в контактный центр за помощью.
	Примечание.

Эти предостерегающие знаки даны для того, чтобы не допустить получения травм Вами и другими людьми. Внимательно следуйте всем инструкциям. После ознакомления с данным документом сохраните его для последующего обращения.

Уведомление о соответствии требованиям ЕС

Данный продукт соответствует директиве по низковольтному оборудованию (2006/95/ЕС), директиве по электромагнитной совместимости (2004/108/ЕС), директиве по ограничению содержания опасных веществ (RoHS) (2011/65/ЕС), Регламенту Еврокомиссии (ЕС) № 1060/2010 и

директиве по экологическому проектированию (2009/125/ЕС), введенной Регламентом № 643/2009 Европейского Союза (ЕС). (Только для продукции, продаваемой в ЕС)



СЕРЬЕЗНЫЕ ПРЕДУПРЕЖДАЮЩИЕ ЗНАКИ, СВЯЗАННЫЕ С ТРАНСПОРТИРОВКОЙ И УСТАНОВКОЙ НА МЕСТЕ

-  • При транспортировке и установке прибора следует быть внимательным, чтобы не повредить детали контура охлаждения.
- Утечка хладагента из трубопровода может привести к воспалению и причинению травмы глаз. Если обнаружена утечка, в течение нескольких минут избегайте открытого пламени или потенциальных источников воспламенения и воздуха в помещении, где находится прибор.
- Этот прибор содержит небольшое количество хладагента изобутан (R600a), который, хотя и обладает высокой степенью совместимости с окружающей средой, но также является горючим газом. При транспортировке и установке прибора следует быть внимательным, чтобы не повредить детали контура охлаждения.
- При транспортировке и установке холодильника, не трогайте водяной шланг, расположенный на обратной стороне холодильника.
- Это может повредить холодильник, в результате чего нельзя будет пользоваться кулером для воды.



СЕРЬЕЗНЫЕ ПРЕДУПРЕЖДАЮЩИЕ ЗНАКИ, СВЯЗАННЫЕ С УСТАНОВКОЙ

-  • Ухудшение качества изоляции электрических частей может привести к поражению электрическим током или пожару.
- Не помещайте этот холодильник в месте, подверженном воздействию прямых солнечных лучей или теплоты от печи, комнатных обогревателей или других приборов.
- Не подключайте несколько приборов к одному и тому же щиту питания. Холодильник следует всегда подключать к своей отдельной электрической розетке, номинальное напряжение которой соответствует табличке паспортных данных.
- Это обеспечивает наиболее эффективную работу прибора и предотвращает от перегрузки цепей проводки, что повышает опасность пожара из-за перегрева проводов.
- Если стенная розетка слабо закреплена, не вставляйте в нее вилку питания.
- Существует риск поражения электрическим

током или пожара.

- Не используйте шнур питания со следами повреждения по всей длине или по краям.
- Не тяните или изгибайте слишком сильно шнур питания.
- Не скручивайте, не делайте узел на шнуре питания.
- Не подвешивайте шнур питания на металлическом предмете, не кладите на него тяжелые предметы, не вставляйте шнур питания между предметами, не вжимайте его в пространство за прибором.
- При перемещении холодильника будьте внимательны, чтобы не задеть или повредить шнур питания.
- Это может привести к поражению электрическим током или пожару.
- Не пользуйтесь аэрозолями около холодильника.
- Использование аэрозолей около холодильника может вызвать взрыв или пожар.
- Не изгибайте слишком сильно шнур питания, не кладите на него тяжелые предметы.



- Перед использованием данного холодильника установите и расположите его в подходящем месте в соответствии с инструкцией.
- Не устанавливайте холодильник во влажном помещении или помещении, где он может контактировать с водой.
- Ухудшение качества изоляции электрических частей может привести к поражению электрическим током или пожару.
- Подключайте вилку питания в правильном положении; шнур при этом должен свисать.
- Если вилка питания подключается в перевернутом состоянии, то провод может оборваться и вызвать пожар или привести к поражению электрическим током.
- Избегайте слишком близкого расположения шнура питания к задней стенке холодильника, следите за тем, чтобы он не был поврежден стенкой.
- При перемещении холодильника будьте внимательны, чтобы не задеть или повредить шнур питания.
- Это создает опасность возникновения пожара.
- Храните упаковочные материалы в недоступном для детей месте.
- Существует риск смерти от удушья, если дети поместят туда свою голову.
- Прибор нужно расположить так, чтобы была доступна вилка питания.
- Несоблюдение этих требований может привести к поражению электрическим током или пожару из-за утечки тока.
- Не устанавливайте этот прибор вблизи нагревателя или горючего материала.
- Не устанавливайте этот прибор во влажном, замасленном или запыленном месте, в месте, подверженном воздействию прямого солнечного света и воды (дождевых капель).

- Не устанавливайте этот прибор в месте возможной утечки газа.
- Это может привести к поражению электрическим током или пожару.
- При наличии пыли или воды в холодильнике, выньте вилку питания и обратитесь в сервисный центр Samsung Electronics.
- В противном случае существует риск возгорания.
- Не ставьте на прибор предметы (например, белье для стирки, зажженные свечи, зажженные сигареты, посуду, химические вещества, металлические предметы, и т.п.).
- Это может привести к поражению электрическим током, пожару, проблемам с изделием, или травме.



- Этот прибор нужно правильно заземлить.
- Не заземляйте прибор на газопровод, пластиковый водопровод или телефонную линию.
- Нужно заземлить холодильник, чтобы предотвратить утечки питания или поражения электрическим током из-за утечек тока из холодильника.
- Это может привести к поражению электрическим током, пожару, взрыву или проблемам с изделием.
- Никогда не вставляйте шнур питания в розетку, которая неправильно заземлена; проверьте, чтобы она соответствовала местным и национальным стандартам.



- Для замены шнура питания в случае его повреждения немедленно обратитесь к изготовителю или в службу технического обеспечения.
- Плавкий предохранитель в холодильнике должен заменяться квалифицированным специалистом или обслуживающей компанией.
- Несоблюдение этих требований может привести к поражению электрическим током или травме.



ПРЕДОСТЕРЕГАЮЩИЕ ЗНАКИ ПРИ УСТАНОВКЕ



- Вентиляционное отверстие в корпусе прибора или монтажной конструкции должно быть свободным от препятствий.
- После установки прибора нужно подождать в течение 2 часов.
- Рекомендуется выполнять установку или любое обслуживание этого прибора квалифицированным специалистом или обслуживающей компанией.
- Несоблюдение этих требований может привести к поражению электрическим током, взрыву, проблемам с изделием, или травме.



СЕРЬЕЗНЫЕ ПРЕДУПРЕЖДАЮЩИЕ

04_ сведения по технике безопасности

ЗНАКИ, СВЯЗАННЫЕ С ИСПОЛЬЗОВАНИЕМ



- Не касайтесь влажными руками вилки питания.
- Это может привести к поражению электрическим током.
- Не храните предметы на вершине прибора.
- При открытии или закрытии двери, предметы могут упасть и вызвать травму и / или материальный ущерб.
- Не кладите на холодильник сосуды, заполненные водой.
- При проливе существует риск пожара или поражения электрическим током.
- Не прикасайтесь к внутренним стенкам морозильной камеры или содержащимся в ней продуктам мокрыми руками.
- Это может вызвать обморожение.
- Не пользуйтесь и не размещайте вещества, чувствительные к температуре, такие как огнеопасные распылители и другие предметы, сухой лед, лекарства или химические вещества вблизи холодильника. Не храните в холодильнике летучие или огнеопасные предметы либо вещества (бензол, растворитель, пропан, спирт, сжиженный газ и другие подобные продукты).
- Этот холодильник предназначен только для хранения пищи.
- Это может привести к пожару или взрыву.
- Не храните в холодильнике медицинские, химические или другие чувствительные к изменению температуры вещества.
- Не храните в холодильнике вещества, требующие строгого температурного контроля.
- Не помещайте в холодильник/морозильную камеру и не пользуйтесь внутри него электрическими приборами, если они не относятся к типу, рекомендованному изготовителем.
- Если вы почувствовали запах химикалий или дым, немедленно отсоедините вилку шнура питания от розетки и обратитесь в сервисный центр Samsung Electronics.
- При наличии пыли или воды в холодильнике, выньте вилку питания и обратитесь в сервисный центр Samsung Electronics.
- В противном случае существует риск возгорания.
- Если обнаружена утечка, в течение нескольких минут избегайте открытого пламени или потенциальных источников воспламенения и воздуха в помещении, где находится прибор.
- Не используйте каких-либо механических устройств или способов для ускорения процесса размораживания, кроме устройств или способов, рекомендованных изготовителем.
- Не допускайте повреждения контура охлаждения.
- Не распыляйте летучий материал, например, инсектицид, на поверхность прибора.

- Это не только представляет вред для человека, но может привести к поражению электрическим током, пожару или проблемам с изделием.
 - Не пользуйтесь в холодильнике феном.
Не кладите в холодильник зажженную свечу для удаления неприятных запахов.
 - Это может привести к поражению электрическим током или пожару.
 - Заполняйте емкость для воды, поддон для льда и водяные кубики только питьевой водой (минеральной или очищенной водой).
 - Не заполняйте емкость чаем, соком или спортивными напитками, так как это может повредить холодильник.
 - Не позволяйте детям висеть на двери. В противном случае они могут получить серьезные травмы.
 - Существует риск захвата ребенка. Не позволяйте детям проникать внутрь холодильника.
 - Не оставляйте дверь холодильника открытой, когда холодильник находится без присмотра, не позволяйте детям проникать внутрь холодильника.
 - Не позволяйте младенцам или маленьким детям залазить внутрь ящика.
 - Это может привести к смерти от удушья из-за захвата, или к травме.
 - Не используйте каких-либо механических устройств или способов для ускорения процесса размораживания, кроме устройств или способов, рекомендованных изготовителем.
 - Не допускайте повреждения контура охлаждения.
 - Не кладите полку холодильника верхом вниз. Стопорный механизм полки может не работать.
 - Это может привести к травме из-за падения стекла полки.
 - Не кладите полку холодильника на место ящика. При приложении силы внутренняя стенка или стекло могут разбиться.
 - Это может повлечь за собой травму или повреждение оборудования.
-
- ★ • В случае утечки газа (например, пропана, сжиженного газа, и т.п.), немедленно проветрите помещение, не касаясь вилки питания. Не касайтесь прибора или шнура питания.
 - Не используйте вентилятор.
 - Возникновение искры может привести к взрыву или пожару.
 - Используйте только светодиодные лампы, предоставленные изготовителем или агентом по обслуживанию.
 - Убедитесь, что дети не играют вблизи холодильника.
 - Будьте осторожны, чтобы пальцы не попали в места "заземления"; зазоры между дверями и шкафом малы.
 - Не позволяйте детям висеть на двери.

- В противном случае они могут получить серьезные травмы.
- Существует риск захвата ребенка. Не позволяйте детям проникать внутрь холодильника.
- Бутылки следует хранить плотно друг около друга, чтобы они не упали.
- Это изделие предназначено только для хранения продуктов питания в бытовых условиях.
- Никогда не кладите пальцы или другие предметы в отверстие кулера и корзину льдогенератора.
- Это может повлечь за собой травму или повреждение оборудования.
- Не кладите руки, ноги или металлические предметы (например, палочки для еды) под низ или с обратной стороны холодильника.
- Это может привести к поражению электрическим током или травме.
- Острые края могут вызвать травму.



- Не пытайтесь ремонтировать, разбирать или модифицировать прибор самостоятельно.
- Не пользуйтесь предохранителем, отличным от стандартного (например, медным или стальным проводом).
- Если необходим ремонт или переустановка прибора обратитесь в ближайший сервисный центр.
- Несоблюдение этих требований может привести к поражению электрическим током, пожару, взрыву, проблемам с изделием, или травме.



- Если прибор издает странный шум, запах горелого или дым, немедленно выньте вилку питания и обратитесь в ближайший сервисный центр.
- Несоблюдение этих требований может привести к поражению электрическим током или пожару
- Выньте шнур питания из розетки перед заменой внутренних ламп холодильника
- В противном случае существует риск поражения электрическим током.
- При затруднениях с заменой элементов освещения, обращайтесь к агенту по обслуживанию.
- Если изделия оснащены светодиодной лампой, не разбирайте самостоятельно крышку лампы и светодиодную лампу.
- Обратитесь к своему агенту по обслуживанию.
- Надежно вставляйте вилку питания в стенную розетку. Не пользуйтесь поврежденной вилкой питания или шнуром питания, а также плохо закрепленной стеной розеткой.
- Это может привести к поражению электрическим током или пожару.
- Не ставьте на прибор контейнеры с жидкостью.

- При проливе существует риск пожара или поражения электрическим током.
- Никогда не смотрите прямо на светодиодную УФ-лампу в течение длительного времени.
- Это может привести к чрезмерному напряжению зрения из-за воздействия ультрафиолетовых лучей.



ПРЕДОСТЕРЕГАЮЩИЕ ЗНАКИ ПРИ ИСПОЛЬЗОВАНИИ



- Для максимально эффективного использования изделия:
- Не кладите продукты питания слишком близко к вентиляционным отверстиям в задней стороне прибора, поскольку это может помешать свободной циркуляции воздуха в холодильной камере.
- Перед помещением в холодильник, оберните надлежащим образом продукт питания или поместите его в герметичный контейнер.
- Не кладите новый продукт питания для заморозки рядом с уже замороженным продуктом.
- Не кладите стаканы, бутылки ил газированные напитки в морозильную камеру.
- Емкость может заморозиться и лопнуть, что может привести к травме.
- Соблюдайте максимальные даты хранения и сроки годности для замороженных продуктов.
- Если вы планируете отсутствовать менее трех недель, нет необходимости отсоединять холодильник от питания. Однако если вы планируете отсутствовать дольше, необходимо извлечь все продукты из холодильника. Отключите холодильник, очистите его, промойте и высушите.
- Не кладите газированные или шипучие напитки в морозильную камеру. Не кладите в морозильную камеру бутылки или стеклянные емкости.
- Когда их содержимое заморозится, стекло может лопнуть и вызвать травму или материальный ущерб.
- Не изменяйте функциональное назначение холодильника, не модифицируйте его.
- Выполнение изменений или модификаций может привести к травме и/или материальному ущербу. Любые изменения или модификации, выполненные третьей стороной на этом комплектном приборе, не обеспечиваются гарантийным обслуживанием Samsung; при этом компания Samsung не отвечает за проблемы, связанные с безопасностью и ущербом, которые могут возникнуть в результате модификации третьей стороной.
- Не блокируйте вентиляционные отверстия.
- Если вентиляционные отверстия заблокированы, особенно пластиковым пакетом, то холодильник может переохладиться.
- Пользуйтесь только тем льдогенератором,

который поставляется с холодильником.

- Вытрите влагу внутри прибора и оставьте двери открытыми.
- В противном случае может образоваться неприятный запах и плесень.
- При наличии воды в холодильнике, выньте вилку питания и обратитесь в сервисный центр Samsung Electronics.
- Будьте внимательны, чтобы не были захвачены пальцы.

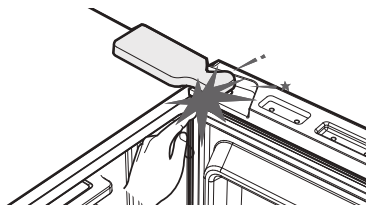

ПРЕДОСТЕРЕГАЮЩИЕ ЗНАКИ ПРИ ОЧИСТКЕ И ОБСЛУЖИВАНИИ



- Не разбрызгивайте моющие средства непосредственно на табличку с информацией.
- Печатные буквы на табличке могут стереться.
- Если в прибор попали инородные вещества, например, вода, выньте вилку питания и обратитесь в ближайший сервисный центр.
- Несоблюдение этих требований может привести к поражению электрическим током или пожару.
- Регулярно удаляйте любые инородные предметы, например, пыль или воду, с клемм вилки питания и точек контакта, пользуясь сухой тканью.
- Выньте вилку питания из розетки и очистите ее сухой тканью.
- Несоблюдение этих требований может привести к поражению электрическим током или пожару.
- Не очищайте прибор непосредственным распылением воды на него.
- Для очистки не пользуйтесь бензолом, растворителем или хлоридом.
- Они могут повредить поверхность прибора и создать опасность пожара.
- Никогда не кладите пальцы или другие предметы в отверстие диспенсера.
- Это может повлечь за собой травму или повреждение оборудования.
- Перед очисткой или обслуживанием отключите прибор от источника питания.
- Несоблюдение этих требований может привести к поражению электрическим током или пожару.





СЕРЬЕЗНЫЕ ПРЕДУПРЕЖДАЮЩИЕ ЗНАКИ, СВЯЗАННЫЕ С УТИЛИЗАЦИЕЙ



- Не вытаскивайте полки, чтобы дети не смогли залезть внутрь.
- Перед утилизацией убедитесь, что ни одна из трубок сзади прибора не повреждена.
- В качестве хладагента используется R600a или R134a. Посмотрите на ярлык компрессора, расположенный сзади прибора, или на паспортную табличку, расположенную внутри холодильника, чтобы узнать, какой хладагент используется в холодильнике. Если это изделие содержит горючий газ (хладагент R-600a), обратитесь в местный уполномоченный орган по вопросу безопасной утилизации этого продукта. В качестве изолирующего продувочного газа используется циклопентан. Газы в изоляционном материале требуют выполнения специальной процедуры утилизации. Обратитесь в местный уполномоченный орган по вопросу экологически безопасной утилизации этого изделия. Перед утилизацией прибора убедитесь, что ни одна из труб, расположенных на его задней части, не имеет повреждений. Трубы следует утилизировать на открытой местности. В открытом пространстве трубки могут быть повреждены.
- При утилизации этого продукта или других холодильников, снимите дверь / дверные уплотнения, дверной замок, чтобы дети или животные не могли закрыться внутри. Убедитесь, что дети не залазят и не играют вблизи холодильника.
- При закрывании изнутри, ребенок может получить травму и задохнуться до смерти.
- Утилизируйте упаковочный материал для этого изделия экологически чистым образом.
- Храните упаковочные материалы в недоступном для детей месте, поскольку они могут быть опасны для детей.
- Если ребенок наденет на головку пакет, то это может привести к его удушью.



ДОПОЛНИТЕЛЬНЫЕ СОВЕТЫ ПО ПРАВИЛЬНОМУ ИСПОЛЬЗОВАНИЮ

- При отсутствии электропитания обратитесь в местное отделение электрической компании и узнайте, как долго это будет продолжаться.
- Большинство случаев прекращения подачи электроэнергии длится не более одного - двух часов, и не влияет отрицательно на температуру внутри холодильника. Тем не менее, во время выключения питания старайтесь открывать двери как можно реже.
- Если отсутствие электропитания длится более 24 часов, выньте все замороженные

продукты питания.

- Если для холодильника имеются ключи, то их следует хранить вне досягаемости детьми, в стороне от прибора.
- При установке в помещении, температура которого выходит за рамки минимального указанного значения температуры прибора, он может работать нестабильно (существует возможность размораживания продуктов или повышения температуры в морозильной камере).
- Не храните продукты, которые быстро портятся при низких температурах (например, бананы, дыни).
- Ваш прибор является ненаморозивающим, что означает отсутствие потребности в ручной разморозке, которая выполняется автоматически.
- Повышение температуры в процессе разморозки соответствует требованиям стандарта ISO. Однако если Вы хотите предотвратить слишком сильное повышение температуры замороженного продукта питания при разморозке прибора, заверните замороженный продукт в несколько слоев в бумагу.
- Любое повышение температуры замороженного продукта питания при разморозке может сократить его срок хранения.
- Не замораживайте повторно замороженные продукты, которые полностью растаяли.

Советы по экономии энергии

- Установите холодильник в прохладной сухой комнате с достаточной вентиляцией. Обеспечьте, чтобы на него не падал прямой солнечный свет и никогда не устанавливайте его рядом с прямым источником тепла (например, батареей отопления).
- Никогда не загромождайте на холодильнике никакие отверстия или решетки.
- Дайте теплой пище остыть до комнатной температуры перед тем, как ставить ее в холодильник.
- Кладите в холодильную камеру замороженные продукты, которые вы хотите оттаять. В этом случае вы можете использовать низкие температуры замороженных продуктов для охлаждения продуктов в холодильной камере.
- Не держите дверцу холодильника открытой слишком долго, когда кладете в него продукты или вынимаете их. Чем на меньшее время открывается дверца, тем меньше льда образуется в морозильной камере.
- При установке холодильника оставьте зазоры справа, слева, сзади и сверху. Это позволит вам снизить энергопотребление и, соответственно, сумму счетов за электричество.

содержание

УСТАНОВКА ХОЛОДИЛЬНИКА	08
ЭКСПЛУАТАЦИЯ ХОЛОДИЛЬНИКА SAMSUNG	11
ПОИСК И УСТРАНЕНИЕ НЕИСПРАВНОСТЕЙ	18

установка холодильника

ПОДГОТОВКА К УСТАНОВКЕ ХОЛОДИЛЬНИКА

Благодарим вас за покупку холодильника Samsung. Надеемся, что вы останетесь довольны множеством современных функций и особенностей данного прибора.



- Перед использованием данного холодильника установите и расположите его в подходящем месте в соответствии с инструкцией.
- Используйте данный прибор по назначению, описанному в данном руководстве.
- Любой ремонт данного холодильника должен выполняться квалифицированными специалистами.
- Утилизируйте упаковочный материал для этого изделия экологически чистым образом.
- Выньте шнур питания из розетки перед заменой внутренних ламп холодильника.
- В противном случае существует риск поражения электрическим током.

Выбор наилучшего местоположения для холодильника

- Установите холодильник вне зоны действия прямых солнечных лучей.
- Установите холодильник на ровной (или почти ровной) поверхности.
- Обеспечьте достаточно пространства для дверцы холодильника.
- Обеспечьте достаточно места для установки холодильника на плоской поверхности.
- Если холодильник не будет установлен ровно на горизонтальной поверхности, то

- внутренняя система охлаждения не будет правильно работать.
- Общая площадь, требуемая при использовании. Для получения дополнительных сведений по размещению холодильника см. рисунок с размерами ниже.

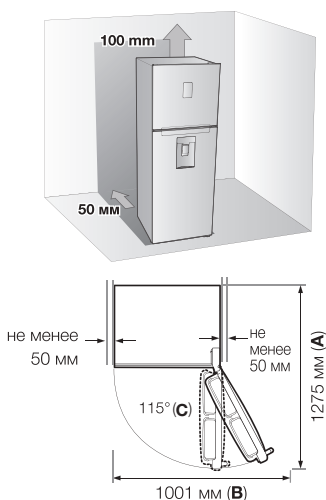

На рисунке выше показана модель RT38*.

Модель	A	B	C
RT38	1275	1001	115°
RT38 (Только стеклянная дверь)	1290	1001	115°
RT35	1275	1001	115°
RT35 (Только стеклянная дверь)	1290	1001	115°
RT32	1221	1040	135°
RT29	1221	1040	135°
RT25	1141	964	135°
RT22	1141	964	135°
RT20	1141	964	135°

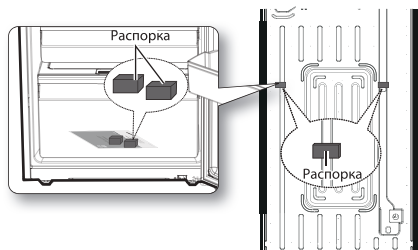

- 
 Снимите бумагу на распорке и затем закрепите две распорки (синий блок) на обратной стороне холодильника для лучшей работы.
 Две распорки нужно закрепить так, как показано на рисунке ниже, во время установки холодильника. Это повышает эффективность работы холодильника.

- 
 При установке холодильника оставьте достаточно пространства справа, слева, сзади и сверху для циркуляции воздуха.

Это позволит вам снизить энергопотребление и, соответственно, сумму счетов за электричество.

Не устанавливайте холодильник в помещении, где температура будет опускаться ниже 10 °С.

Необходимо обеспечить возможность свободного перемещения прибора в случае технического или сервисного обслуживания.

- 
ПРЕДУПРЕЖДЕНИЕ
 Во время установки, обслуживания или чистки сзади холодильника, по окончании работ тяните холодильник на себя и толкайте обратно только по прямой линии. Убедитесь также, что пол выдерживает полностью нагруженный холодильник. В противном случае он может повредить пол.

- 
ПРЕДУПРЕЖДЕНИЕ
 Привяжите лишнюю длину шнура питания к задней стороне холодильника, чтобы шнур не касался пола и не повредился роликами при перемещении.

ОСНОВАНИЕ

Для правильной установки холодильника нужно обеспечить ровную поверхность из твердого материала той же высоты, что и остальная часть пола. Эта поверхность должна быть достаточно прочной, чтобы выдерживать полностью загруженный холодильник (или приблизительно 100 кг). Для защиты покрытия пола, отрежьте

большой кусок упаковочного картона и поместите под холодильник, где Вы работаете.

- 
 Вытягивание или толкание холодильника может повредить пол. Перемещение холодильника после установки может повредить пол.

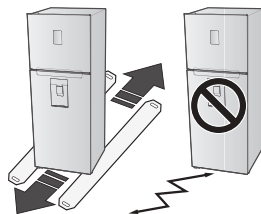

- 
ПРЕДУПРЕЖДЕНИЕ
 Будьте внимательны: при перемещении холодильника не повредите защитную ножку. Защитная ножка защищает провод и шланг. Если она повреждена, то холодильник также может быть поврежден. (дополнительно)

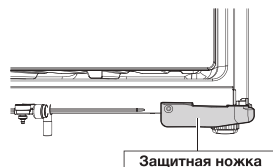

ВЫРАВНИВАНИЕ ХОЛОДИЛЬНИКА

Если передняя часть прибора слегка выше задней части, то дверь можно более легко открывать и закрывать.

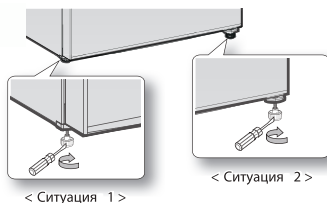

Ситуация 1) Прибор наклонен влево.

- Поворачивайте левую регулировочную ножку в направлении стрелки до тех пор, пока прибор не выровняется.

Ситуация 2) Прибор наклонен вправо.

- Поворачивайте правую регулировочную ножку в направлении стрелки до тех пор, пока прибор не выровняется.

Подставка

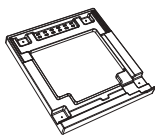

При использовании дополнительной подставки, служащей в качестве основания для холодильника, нельзя поворачивать регулировочную ножку. (В этой модели подставка отсутствует).

НАСТРОЙКА ХОЛОДИЛЬНИКА

После того как холодильник установлен, вы можете настроить его и насладиться полной функциональностью прибора.

Чтобы настроить функции холодильника, необходимо выполнить следующие шаги. В случае некорректной работы прибора проверьте источник питания и электричества или обратитесь к разделу устранения неисправностей в конце данного руководства. При возникновении дополнительных вопросов обратитесь в сервисный центр Samsung Electronics.

1. Установите холодильник в подходящем помещении, обеспечив достаточное свободное место между прибором и стеной.
См. инструкции по установке в данном руководстве.
2. После включения питания холодильника убедитесь, что при открытии дверцы срабатывает внутреннее освещение.
3. Установите регулятор температуры на минимальное значение и подождите один час.
Морозильная камера должна немного охладиться, а мотор заработать стабильно.
4. После включения питания холодильнику потребуется несколько часов, чтобы установить соответствующий уровень температуры.
После того как такой уровень будет установлен, в холодильнике можно размещать продукты и напитки.



ПРЕДОСТЕРЕЖЕНИЕ

На поверхности некоторых моделей холодильников существует защитная пленка, предназначенная для защиты холодильника от царапин во время транспортировки. Чтобы избежать появления статического электричества, пожалуйста, снимайте защитную пленку медленно, не торопясь. Если в течение длительного времени защитная пленка не будет удалена, это может привести к изменению цвета стали.



ПРЕДОСТЕРЕЖЕНИЕ

Не подвергайте стеклянную поверхность ударным и прочим чрезмерным нагрузкам.
- В противном случае, помимо материального ущерба, можно получить травму осколками стекла.

Эксплуатация холодильника SAMSUNG

ИСПОЛЬЗОВАНИЕ ПУЛЬТА УПРАВЛЕНИЯ (ТИП С ДИСПЛЕЕМ)

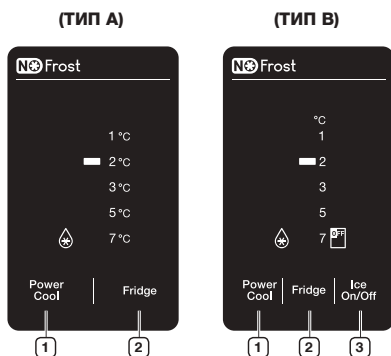

Каждый раз при нажатии кнопки звучит короткий звуковой сигнал.

1 Режим мощного охлаждения

1. При нажатии кнопки **Power Cool (Мощное**

охлаждение) загорается индикатор (), и холодильник уменьшает время полной заморозки.

2. Эта функция будет активирована в течение нескольких часов, и затем возвратится к предыдущей температуре.

3. Эта функция отключится автоматически. Когда процесс Power Cool закончен, индикатор Power Cool отключается, и морозильная камера переключается обратно на предыдущую установку температуры.

Для деактивации этой функции, нажмите кнопку Power Cool.

При использовании функции Power Cool, охлаждение холодильника будет ускоряться в течение нескольких часов.

При использовании этой функции, потребление энергии холодильником повышается. Не забывайте отключать ее, если в этом нет необходимости, и вернуть морозильную камеру

в исходное состояние. Если нужно заморозить большое количество продуктов, установите температуру морозильной камеры вправо до конца, а температуру холодильника на 1-2 °C (Модель с дисплеем) или Optimal -5 (Модель без дисплея) как минимум, за 24 часа до этого.

2 Холодильник

Нажимайте кнопку **Fridge (Холодильник)**, чтобы установить желаемую температуру холодильника в диапазоне от 1 °C до 7 °C. Значение температуры по умолчанию равно 2 °C, и каждый раз при нажатии кнопки **Fridge**, температура будет изменяться в следующем порядке, а индикатор температуры - отображать желаемую температуру.

Если нужно заморозить большое количество продуктов, установите температуру морозильной камеры вправо до конца, а температуру холодильника на 1-2 °C (Модель с дисплеем) или Optimal-5 (Модель без дисплея) как минимум, за 24 часа до этого.

1 °C — 7 °C — 5 °C — 3 °C — 2 °C

3 Ice On/Off (Лед Вкл/Выкл)

Если не требуется дальнейшее получение льда, нажмите кнопку **Ice On/Off (Лед Вкл/Выкл)**, при этом загорится индикатор. Значение по умолчанию функции Ice On/Off - ON (ВКЛ).

Рекомендуем остановить приготовление льда, если происходит следующее:

- В корзине для льда находится достаточное количество льда.
- Вы хотите сэкономить воду и электроэнергию.
- Емкость для воды порожняя.

УПРАВЛЕНИЕ ТЕМПЕРАТУРОЙ

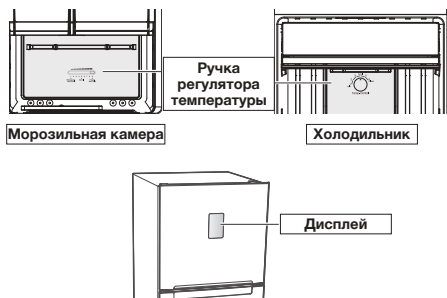

Мы рекомендуем установить терморегулятор морозильной камеры и холодильника в режим Optimal (Оптимальный), чтобы обеспечить стабильную работу прибора.

Когда продукты в морозильной камере заморозили, или если Вы хотите повысить температуру морозильной камеры, установите терморегулятор морозильной камеры в левое положение.

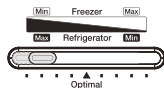

- Когда температура в помещении ниже 10°C, установите терморегулятор морозильной камеры в левое положение для приготовления льда.

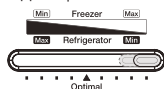

- Когда температура в помещении выше 35°C, установите терморегулятор морозильной камеры в положение Optimal (Оптимальный) для приготовления льда.

Регулирование температуры морозильной камеры

Если Вы хотите снизить температуру морозильной камеры, установите терморегулятор морозильной камеры в правое положение.

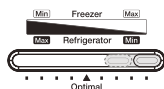

Если Вы хотите повысить температуру морозильной камеры, установите терморегулятор в левое положение.



- Когда температура в помещении ниже 10°C, установите терморегулятор морозильной камеры в левое положение.

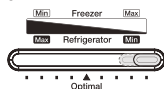

В противном случае в работе холодильника могут возникнуть проблемы.

12_ Эксплуатация

- Когда температура в помещении выше 35°C, установите терморегулятор морозильной камеры в правое положение.

В противном случае в работе холодильника могут возникнуть проблемы.

Регулирование температуры холодильника

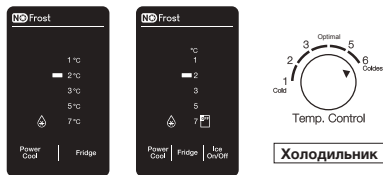

(ТИП А)

(ТИП В)

(ТИП С)

Если продукты в холодильнике не такие холодные, как хотелось бы, или если Вы хотите понизить температуру в морозильной камере холодильника,

установите терморегулятор холодильника в положение 5~6 или температуру на модели с дисплеем в положение 1. Если продукты в холодильнике заморозили, или если Вы хотите повысить температуру морозильной камеры, установите терморегулятор холодильника в положение в положение 1~3 или температуру на модели с дисплеем в положение 3~7.

- Если температура в помещении ниже 10°C, не устанавливайте терморегулятор холодильника в положение 1~2 или температуру на модели с дисплеем в положение 5~7. В противном случае в работе холодильника могут возникнуть проблемы.
- Если температура в помещении выше 35°C, установите терморегулятор холодильника в положение 4~6 или температуру на модели с дисплеем в положение 1~2. В противном случае в работе холодильника могут возникнуть проблемы.

ПРИГОТОВЛЕНИЕ ЛЬДА (ДОПОЛНИТЕЛЬНО)

ПОВОРОТНЫЙ ЛОТОК ДЛЯ ПРИГОТОВЛЕНИЯ ЛЬДА

Приготовление кубиков льда

Извлеките лоток для льда, потянув его на себя. Заполните его водой до отметки максимального уровня, указанного на задней стороне лотка.

Осторожно, чтобы не пролить воду, задвиньте лоток обратно в держатель.

Подождите, пока образуется лед.

Извлечение кубиков льда



Убедитесь, что под лотком находится корзина. Если нет, установите ее.

Поворачивайте одну из ручек по часовой стрелке до тех пор, пока лоток не начнет поворачиваться.

Результат: Кубики льда упадут в корзину. Если необходимо, повторите процедуру для второй половины лотка. Чтобы извлечь корзину для льда, выполните следующие действия.

- Приподнимите ее
- Потяните на себя

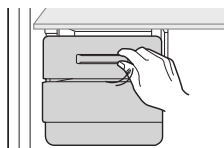

Опасность взрыва

- Никогда не храните стеклянные бутылки с жидкостью в морозильной камере, так как при замораживании содержимого стекло может лопнуть.

ПРИГОТОВЛЕНИЕ ЛЬДА (ДОПОЛНИТЕЛЬНО)

Приготовление кубиков льда

Заполните лоток для льда водой до отметки максимального уровня, указанного на обратной стороне лотка. Поставьте лоток для льда в морозильную камеру.

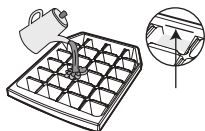

Извлечение кубиков льда

Держите оба конца лотка для льда, извлеките кубики льда из лотка, аккуратно повернув его.

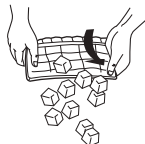

ИСПОЛЬЗОВАНИЕ КУЛЕРА ДЛЯ ВОДЫ (ДОПОЛНИТЕЛЬНО)

С помощью кулера можно получать охлажденную воду без необходимости открывать дверцу холодильника.



Если непрерывно нажимать рычаг кулера в течение около 1 минуты, то кулер перестанет работать. Чтобы получить еще воды, снова нажмите рычаг. Кулер рассчитан на работу в течение около 1 минуты при емкости около 1 л для каждого использования.

Приподнимите и вытащите емкость для воды.

- Возьмитесь за края емкости для воды, чтобы приподнять ее.
- Перед первым использованием емкости для воды ее необходимо промыть.
- После разборки емкости для воды, протрите внутреннюю поверхность холодильника так, чтобы он стал чистым и сухим.

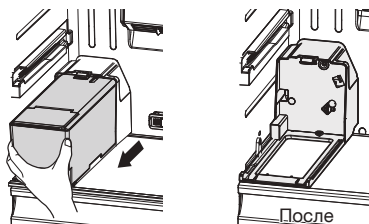

После установки емкости для воды обратно на свое место, не разбирайте полку, расположенную под емкостью. Это может повлечь за собой травму или повреждение оборудования.



Чтобы обеспечить больше места, слейте воду из емкости для воды, полностью снимите крышку, поставьте емкость обратно на место и пользуйтесь ей для хранения продуктов.

Заполните емкость водой, прочно установив ее на ровной поверхности и обеспечив место для слива лишней воды.

- Емкость для воды рассчитана на 5 л. Если воды в емкости больше этого значения, при закрытии крышки лишняя вода может вылиться.
- Пока емкость для воды находится в холодильнике, заполнять ее нельзя.

Способ 1.

Заполните воду, подняв круглую крышку в направлении стрелки, указывающей открытие.

Емкость для воды

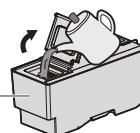

Способ 2.

Заполните воду, подняв и держа большую крышку.

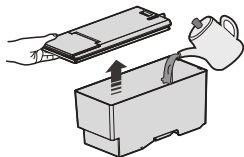

Закройте дверь холодильника после установки емкости для воды.

- Проверьте, чтобы краник диспенсера находился снаружи после закрытия двери.

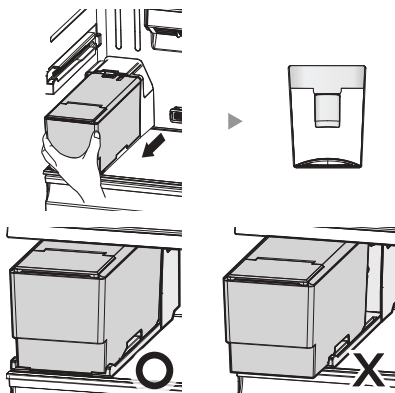

ПРЕДУПРЕЖДЕНИЕ Закрепите емкость для воды на полке внутри холодильника. В противном случае емкость может неправильно работать. Не пользуйтесь холодильником без емкости для воды. В противном случае это может отрицательно повлиять на эффективность работы. При креплении емкости для воды будьте внимательны, чтобы не были захвачены пальцы.

ПРЕДУПРЕЖДЕНИЕ Заполняйте емкость только водой (минеральной или очищенной), не пользуйтесь никакой другой жидкостью.

ПРЕДУПРЕЖДЕНИЕ Будьте внимательны, чтобы емкость не упала при перемещении холодильника; это может травмировать, так как емкость заполнена водой.

ПРЕДУПРЕЖДЕНИЕ Не разбирайте внутренний насос, подсоединенный к емкости для воды. Будьте осторожны, чтобы не повредить шланг и патрубок емкости для воды. Кулер не сможет работать, если он будет разобран или поврежден.

Поместите стакан под выпуск воды и

14_ Эксплуатация

нажмите слегка стаканом на рычаг кулера. Стакан должен находиться на одной линии с кулером, чтобы вода не пролилась из стакана.

ПРЕДУПРЕЖДЕНИЕ Если Вы не используете кулер для воды в течение 2~3 дней (особенно летом), вода на выходе может иметь нежелательный запах или вкус. В таком случае рекомендуем слить первые 1~2 стакана, чтобы добиться хорошего вкуса воды.

Если Вы только установили холодильник, слейте первые шесть стаканов воды, чтобы промыть систему подачи воды. Перед использованием воды как питьевой вновь убедитесь, что течет чистая вода.

ПРЕДУПРЕЖДЕНИЕ Когда вы отправляетесь в длительный отпуск или деловую поездку, проверьте, чтобы в емкости для воды отсутствовала вода.

ПРЕДУПРЕЖДЕНИЕ Подождите 1 секунду перед удалением стакана после выдачи воды, чтобы не допустить проливов. Если В используете кулер в первый раз, нажимайте на его рычаг в течение 1 ~ 10 секунд, чтобы удалить воздух в шланге.

Использование авто льдогенератора (Дополнительно)

При включении холодильника оставьте льдогенератор на 1 - 2 дня для приготовления льда. После этого, возьмите первые 1 или 2 корзинки льда в морозильной камере, чтобы удалить все нечистые примеси из системы подачи воды.

< До >

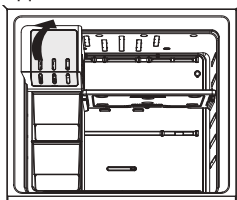

< После >

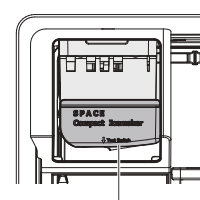

Кнопка Test

* На рисунке выше показана модель с дополнительным авто льдогенератором.

Когда верхний лоток для льда полный, поменяйте местами верхний и нижний лоток.

ПРЕДУПРЕЖДЕНИЕ Кнопка Test

- Если лед не выходит, выньте корзину со льдом и нажмите кнопку Test, расположенную с правой стороны льдогенератора.

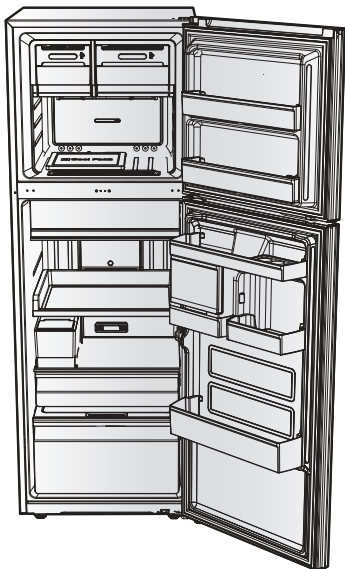

В зависимости от модели и опций, некоторые детали на рисунке могут отличаться от Вашего холодильника (например, лоток для льда, авто льдогенератор, поворотный лоток для приготовления льда, Cool Pack, полка или кулер для воды).



- Если вы планируете уехать из дома на длительное время, освободите холодильник от продуктов и выключите его. Вытрите влагу внутри прибора и оставьте двери открытыми. Это поможет предотвратить образование неприятных запахов и плесени.
- Если холодильник не используется в течение длительного времени, выньте шнур питания из розетки.



- Чтобы обеспечить больше места в морозильной камере, Вы можете убрать дополнительные предметы прибора, например, Cool Pack, полки, поворотные лотки для приготовления льда, корзины для льда и их несущие элементы, которые можно снимать без применения инструментов. Это не повлияет на температурные

и механические характеристики прибора.
Указанный объем хранения в морозильной камере соответствует объему при всех вынутых предметах.

- Если Вы хотите убрать оба набора льдогенератора, сначала нужно убрать правый. (только для модели с опцией Ice Max)
- Чтобы добиться наилучшей энергоэффективности этого изделия, оставляйте все полки, ящики и корзины в своем исходном положении, как показано на рисунке на стр. 15.
- Нижний защитный элемент морозильной камеры - только двухзвездная секция. Поэтому нижний защитный элемент нужно располагать в своем исходном положении, чтобы обеспечить правильную работу.
- Функция Alarm (Сигнализация) модели с дисплеем работает, когда дверца холодильника открыта. Проверьте также, закрыта ли дверца морозильной камеры, поскольку сигнал не звучит при открытой дверце морозильной камеры.
Для модели без дисплея, сигнал не будет звучать, даже если открыты дверцы холодильника и морозильной камеры. Проверьте, чтобы дверцы были закрыты.
- В частности, существует линия ограничения нагрузки с правой стороны верхнего защитного элемента морозильной камеры. Просьба не класть продукты питания справа от линии ограничения нагрузки. (Дополнительно)

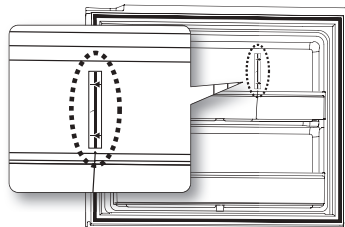

СНЯТИЕ АКСЕССУАРОВ ХОЛОДИЛЬНИКА



При сборке ставьте полку морозильной камеры, полки холодильника и Cool Pack в правильное положение, не переворачивайте их сверху вниз. Это может повлечь за собой травму или повреждение оборудования.

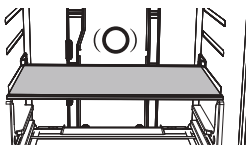

1. Выньте лоток для льда и ящик, затем выньте правую сторону опоры лотка для льда. Те же действия относятся и к левой стороне. (Только в модели с опцией Ice Max)

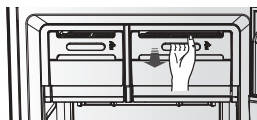

Будьте внимательны при вытягивании опоры лотка для льда, так как она резко выдвигается на Вас.

При разборке и сборке опоры лотка для льда будьте внимательны, так как верхняя сторона его имеет острую кромку. Она может травмировать пальцы.

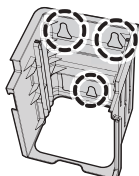

Для сборки поместите опору лотка для льда над пазами так, чтобы правая сторона была выше. Поддерживайте ее снизу в средней

части, проталкивайте опору лотка для льда, пока она не встанет на место.

2. Приподнимите полку морозильной камеры или Cool Pack, и потяните ее вперед, затем выньте лоток для льда и ящик. Выньте опору для лотка для льда. (Только в модели с опцией полки морозильной камеры или Cool Pack)

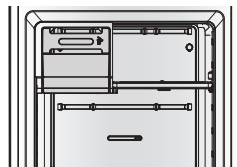

3. Удалите лоток для льда, затем приподнимите полку морозильной камеры, и потяните ее вперед. (Только в модели с опцией лотка для льда)

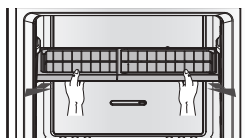

4. Потяните к себе полки холодильника.



- Для снятия полок холодильника, когда можно широко открыть двери, потяните вперед полки, приподнимите их и затем выньте.
- Для снятия полок холодильника, когда нельзя широко открыть двери, потяните вперед полки, приподнимите их и наклоните, чтобы вынуть.
- Когда вы кладете полки на место, проверьте, чтобы сторона с табличкой "Front" ("Передняя сторона") находилась на передней стороне холодильника.

- Приподнимите Cool Pack и потяните его вперед. (Только в модели с опцией авто льдогенератора)

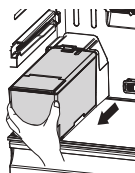

- Выньте ее, нажимая на конец основания на катализирующем дезодоранте. (только для моделей с деодорайзером)

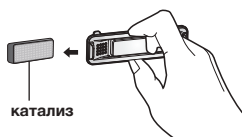

- Приподнимите и выньте защитные элементы двери.

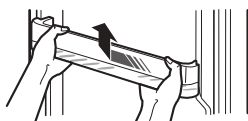

- Перед снятием любых аксессуаров убедитесь, что продукты не будут этому помехой. Если возможно, выньте также и продукты, чтобы уменьшить риск осложнений.

ОЧИСТКА ХОЛОДИЛЬНИКА

ПРЕДУПРЕЖДЕНИЕ Для очистки не пользуйтесь бензолом, растворителем или Clorox™. Они могут повредить поверхность прибора и создать опасность пожара.

Не распыляйте воду на холодильник, когда он подключен к электрической сети, поскольку это может привести к поражению электрическим током. Не чистите холодильник бензолом, растворителем или моющим средством для автомобилей, поскольку они могут создать опасность пожара.

- Отсоедините шнур питания холодильника.
- Слегка смочите мягкую ткань без пуха или бумажную салфетку водой.

- Для очистки холодильника не пользуйтесь никаким моющим средством, поскольку это может привести к обесцвечиванию или повреждению холодильника.

- Протрите внутреннюю и внешнюю поверхность холодильника так, чтобы он стал чистым и сухим.
- Подсоедините к сети шнур питания холодильника.













ЗАМЕНА ВНУТРЕННИХ ЭЛЕМЕНТОВ ОСВЕЩЕНИЯ

- По вопросу замены светодиодной лампы, обращайтесь к инженеру по обслуживанию.









Поиск и устранение неисправностей

ПРОБЛЕМА	РЕШЕНИЕ
Прибор совсем не работает или температура слишком высокая.	<ul style="list-style-type: none"> • Проверьте, чтобы был правильно подключен шнур питания. • Правильно ли установлен регулятор температуры на передней панели? • Падают ли на прибор солнечные лучи или имеются ли поблизости какие-либо источники тепла? • Близко ли от стены находится задняя сторона прибора?
Продукты в холодильнике заморожены.	<ul style="list-style-type: none"> • Установлен ли регулятор температуры на передней панели на самую низкую температуру? • Не слишком ли низкая температура окружающей среды? • Хранили ли Вы продукты с высоким содержанием воды в самой холодной части холодильника?
Слышны непривычные шумы.	<ul style="list-style-type: none"> • Проверьте, чтобы прибор был установлен на устойчивом, ровном полу. • Близко ли от стены находится задняя сторона прибора? • Не упали ли посторонние предметы за или под прибор? • Исходит ли шум прибора из компрессора? • Внутри прибор может быть слышан тикающий звук; это нормально. Такой звук возникает при сжатии или растяжении различных аксессуаров.
Передние углы и боковые поверхности прибора теплые; начинает образовываться конденсация.	<ul style="list-style-type: none"> • В передних углах прибора установлены теплостойкие трубы, предотвращающие образование конденсации. При повышении температуры окружающей среды это не всегда может быть эффективным. В то же время это не является отклонением от нормы. • В очень влажную погоду, на внешней поверхности прибора может образоваться конденсация, когда влага в воздухе соприкасается с холодной поверхностью прибора.
Льдогенератор не производит лед.	<ul style="list-style-type: none"> • Подождите ли Вы 12 часов после установки холодильника, прежде чем начать производство льда? • Останавливали ли Вы вручную функцию генерации льда? • Слишком высокая температура морозильной камеры? Постарайтесь установить более низкую температуру морозильной камеры. • Вы заполнили водой емкость для воды? • Вы проверили, правильно ли подключена емкость для воды?
Кулер для воды не работает.	<ul style="list-style-type: none"> • Емкость для воды замерзла из-за слишком низкой температуры в холодильнике? Постарайтесь установить более высокое значение температуры на цифровом дисплее. • Вы заполнили водой емкость для воды? • Вы проверили, правильно ли подключена емкость для воды?
Можно слышать бульканье жидкости в приборе.	<ul style="list-style-type: none"> • Это хладагент, выполняющий охлаждение внутри прибора.
Внутри прибора неприятный запах.	<ul style="list-style-type: none"> • Есть ли испорченный продукт? • Убедитесь, что продукты питания, имеющие острый запах (например, рыба), герметично завернуты. • Периодически очищайте морозильную камеру и выбрасывайте любые испорченные или подозрительные продукты.
На стенках прибора слой инея.	<ul style="list-style-type: none"> • Не заблокированы ли вентиляционные отверстия продуктами, хранящимися внутри холодильника. • Разложите продукты так, чтобы обеспечить максимальную вентиляцию. • Полностью ли закрыта дверь?
На внутренней стенке прибора и вокруг овощей образуется конденсация.	<ul style="list-style-type: none"> • Продукты с высоким содержанием воды хранятся открытыми с высоким уровнем влажности, или дверь осталась открытой в течение длительного времени. • Храните продукты с крышкой или в герметичных контейнерах.

Информация о классе энергоэффективности находится на продукте

ОПИСАНИЕ		МОДЕЛЬ	RT38FDACDSA RT38FDACDEF	RT35FDJCDWW RT35FDJCDSA	RT32FAJBDWW RT32FAJBDSA
Изготовитель					
Тип бытового холодильника		Холодильник с морозильным отделением ^(****) II типа			
Автоматическая система разморозки (No Frost)		Да	Да	Да	
Климатический класс		N, ST, T	N, ST, T	N, ST, T	
Класс защиты от поражения током		I	I	I	
Полезный объем (литры)	Общий полезный объем(л)	385	363	322	
	Общий объем для хранения свежих продуктов (л)	298	276	250	
	Общий объем для хранения замороженных продуктов(л)	 81	 81	 67	
		 6	 6	 5	
Номинальное напряжение и частота (В, Гц)		220, 50	220, 50	220, 50	
Полная входная мощность (Ампер)		SN,N : 1.3 ST,T : 1.5	SN,N : 1.3 ST,T : 1.5	SN,N : 1.3 ST,T : 1.5	
Максимальная мощность осветительной лампы (Вт)		LED 0.9	LED 0.9	LED 0.9	
Уровень энергоэффективности		A+	A+	A+	
Потребление электроэнергии (кВт•ч /год)		298	296	270	
Мощность замораживания (кг/24ч)		6,5	6,5	4,5	
Символ маркировки самого холодного отделения					
Хладагент и его масса (г)		R-600a, 57	R-600a, 57	R-600a, 53	
Корректированный уровень звуковой мощности (дБА)		41	41	41	
Вес в упаковке (кг)		73	66	63	
Вес без упаковки (кг)		66.5	63	57.7	
Габариты в упаковке (ШxГxВ) (мм)		716x702x1850	716x749x1780	641x756x1780	
Габариты без упаковки (ШxГxВ) (мм)		675x668x1785	675x715x1715	600x722x1715	
Адрес и наименование лаборатории		"Сужой Самсунг Электроникс Ко., Лтд Экспорт", 218, Жипу Роуд, Индустри Парк, Сужой, Джангсу, Китай			
Характеристики энергетической эффективности определены согласно Приказу Министерства промышленности и торговли РФ от 29 Апреля 2010 г. №357					

Информация о классе энергоэффективности находится на продукте

ОПИСАНИЕ		МОДЕЛЬ		RT29FARADWW RT29FARADSA	RT25FARADWW RT25FARADSA RT25HAR4DWW RT25HAR4DSA	RT22FARADWW RT22FARADSA RT22HAR4DWW RT22HAR4DSA	
Изготовитель							
Тип бытового холодильника		Холодильник с морозильным отделением ^(***) II типа					
Автоматическая система разморозки (No Frost)		Да		Да		Да	
Климатический класс		N, ST, T		N, ST, T		N, ST, T	
Класс защиты от поражения током		I		I		I	
Полезный объем (литры)	Общий полезный объем(л)	302		255		234	
	Общий объем для хранения свежих продуктов (л)	230		202		181	
	Общий объем для хранения замороженных продуктов (л)			67		49	
				5		4	
Номинальное напряжение и частота (В, Гц)		220, 50		220, 50		220, 50	
Полная входная мощность (Ампер)		SN,N : 1.3 ST,T : 1.5		SN,N : 1.3 ST,T : 1.5		SN,N : 1.3 ST,T : 1.5	
Максимальная мощность осветительной лампы (Вт)		LED 0.9		LED 0.9		LED 0.9	
Уровень энергоэффективности		A+		A+		A+	
Потребление электроэнергии (кВт•ч /год)		264		253		243	
Мощность замораживания (кг/24ч)		4.5		3.5		3.5	
Символ маркировки самого холодного отделения							
Хладагент и его масса (г)		R-600a, 53		R-600a, 46		R-600a, 46	
Корректированный уровень звуковой мощности (дБА)		41		40		40	
Вес в упаковке (кг)		61		55		53	
Вес без упаковки (кг)		53.7		50.7		48.3	
Габариты в упаковке (ШxГxВ) (мм)		641x709x1698		582x674x1698		582x674x1610	
Габариты без упаковки (ШxГxВ) (мм)		600x672x1635		555x637x1635		555x637x1545	
Адрес и наименование лаборатории		"Сужой Самсунг Электроникс Ко., Лтд Экспорт", 218, Жилу Роуд, Индустри Парк, Сужой, Джангю, Китай					
Характеристики энергетической эффективности определены согласно Приказу Министерства промышленности и торговли РФ от 29 Апреля 2010 г. №357							

Для заметок

Для заметок

Для заметок

Температурные границы окружающей среды

Данный холодильник/морозильная камера предназначены для работы при температуре окружающего воздуха, соответствующей его/ее температурному классу, указанному на заводской табличке.

Класс	Символ	Температура окружающего воздуха (°C)	
		IEC 62552 (ISO 15502)	ISO 8561
Расширенный Умеренный	SN	от +10 до +32	от +10 до +32
Умеренный	N	от +16 до +32	от +16 до +32
Субтропический	ST	от +16 до +38	от +18 до +38
Тропический	T	от +16 до +43	от +18 до +43



На внутреннюю температуру могут влиять такие факторы как место расположения холодильника/морозильной камеры, температура окружающей среды и частота открывания двери. Отрегулируйте температуру так, чтобы компенсировать эти факторы.

Правильная утилизация изделия

(Использованное электрическое и электронное оборудование)

(Действительно для стран, использующих систему раздельного сбора отходов)

Наличие данного значка показывает, что изделие и его электронные аксессуары (например, зарядное устройство, гарнитура, кабель USB) по окончании их срока службы нельзя утилизировать вместе с другими бытовыми отходами. Во избежание нанесения вреда окружающей среде и здоровью людей при неконтролируемой утилизации, а также для обеспечения возможности переработки для повторного использования, утилизируйте изделие и его электронные аксессуары отдельно от прочих отходов.

Сведения о месте и способе утилизации изделия в соответствии с нормами природоохранного законодательства можно получить у продавца или в соответствующей государственной организации.

Бизнес-пользователи должны обратиться к своему поставщику и ознакомиться с условиями договора купли-продажи. Запрещается утилизировать изделие и его электронные аксессуары вместе с другими производственными отходами.

Russian



Связывайтесь с SAMSUNG по всему миру
Если у вас есть предложения или вопросы по продуктам Samsung,
связывайтесь с информационным центром Samsung.

117105 Россия, Москва, Варшавское шоссе д.26
8-800-555-55-55

www.samsung.com

Изготовитель: "Сужой Самсунг Электроникс Ко., Лтд Экспорт",
218, Жипу Роуд, Индустри Парк, Сужой, Джангсу, Китай
Поставщик : ООО "Самсунг Электроникс Рус Компани",
125009 Россия, Москва, ул. Воздвиженка, 10, 4-й этаж